



# RESISTENCIA DE PELICULA DE CARBON

Los resistores de carbón depositado tienen como características principales una uniformidad de dimensiones, durabilidad, propiedades de aislamiento superiores, alta inmunidad a influencias externas, bajo nivel de ruido y alta estabilidad debido a su estrecho coeficiente de temperatura. Debido a la tecnología empleada en su construcción, es posible obtener valores en un rango bastante amplio de resistencia (1-10M $\Omega$ ) y tolerancias del valor nominal de  $\pm 5\%$  y hasta  $\pm 2\%$  en selecciones específicas.

## APLICACIONES

En una gran variedad de circuitos electrónicos desde audífonos hasta computadoras, desde equipo de telecomunicaciones a radios portátiles.

## MONTAJE

Deben ser montadas libres de esfuerzo; para permitir expansión térmica en el amplio rango de la temperatura permitible, este tipo de resistor no presenta cambios apreciables en su resistencia por efecto del calor producido al soldarlas en los circuitos

## MARCADO

El valor de resistencia nominal y la tolerancia están codificadas en la resistencia por medio de cuatro bandas de acuerdo a la publicación I.E.C.  
" Código de colores de resistencias fijas"

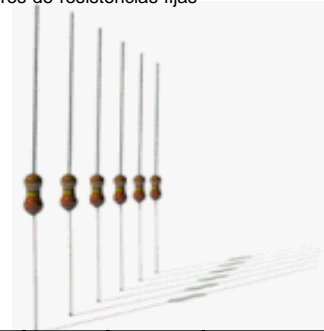

Tipo	L	D	H	d
R16	3.2 máx.	1.8 $\pm_{0.2}^{0.3}$	28 $\pm 1$	0.5
R25	6.2 $\pm 0.5$	2.3 $\pm_{0.2}^{0.3}$	28 $\pm 1$	0.6
R50	6.5 $\pm 0.5$	2.3 $\pm_{0.2}^{0.3}$	28 $\pm 1$	0.6
R100	15 $\pm 0.5$	6.0 $\pm 0.4$	30 $\pm 3$	0.8

Tipo	Potencia de disipación nominal	Tensión máxima de trabajo	Tensión de máxima de sobrecarga	Rango de resistencia		Gama de temperatura ambiente
				G=2%	J=5%	
R16	0.16w	250v	400v	10 $\Omega$ - 220K	1w 10M $\Omega$	70 $^{\circ}$ C
R25	0.25w	300v	600v	10 $\Omega$ - 510K	1w 10M $\Omega$	
R50	0.50w	350v	700v	10 $\Omega$ - 1M	1w 10M $\Omega$	
R100	1.0w	500v	1000v		1w 10M $\Omega$	

\*Valores de resistencia mayores a 4.7m la tolerancia es de  $\pm 10\%$

## Resistencia (1/6w)5%

### Código Dicopel

VALOR	X1	X10	X100	X1K	X10K	X100K	X1M	X10M
1.0	592-3200	592-3260	592-3320	592-3380	592-3440	592-3500	592-3560	592-3635
1.2	592-3205	592-3265		592-3385	592-3445		592-3565	
1.5	592-3210	592-3270	592-3330	592-3390	592-3450	592-3510	592-3570	
1.8	592-3215	592-3275	592-3335	592-3395	592-3455	592-3515	592-3575	
2.2	592-3220	592-3280	592-3340	592-3400	592-3460		592-3585	
2.7	592-3225	592-3285	592-3345	592-3405	592-3465	592-3525		
3.3	592-3230	592-3290	592-3350	592-3410	592-3470	592-3530	592-3590	
3.6			592-3615					
3.9	592-3235	592-3295	592-3355	592-3415	592-3475	592-3535	592-3595	
4.3			592-3620					
4.7	592-3240	592-3300	592-3360	592-3420	592-3480	592-3540	592-3600	
5.6	592-3245	592-3305	592-3365	592-3425	592-3485	592-3545		
6.8	592-3250	592-3310	592-3370	592-3430	592-3490	592-3550	592-3610	
8.2	592-3255	592-3315	592-3375		592-3495	592-3555		
9.1				592-3625				

Cantidad mínima a surtir 200 unidades

## Resistencia (1/4w)5%

### Código Dicopel

VALOR	X1	X10	X100	X1K	X10K	X100K	X1M	X10M
1.0	592-0485	592-0540	592-0625	592-0715	592-0830	592-0915	592-1000	592-1050
1.2	592-0490	592-0545	592-0630	592-0725	592-0840	592-0920	592-1005	
1.5	592-0495	592-0550	592-0640	592-0735	592-0845	592-0930	592-1010	
1.8	592-1780	592-0555	592-0645	592-0740	592-0850	592-0935	592-1015	
2.2	592-0500	592-0560	592-0655	592-0750	592-0860	592-0945	592-1020	
2.7	592-1825	592-0570	592-0660	592-0760	592-0870	592-0955	592-1025	
3.3	592-0505	592-0575	592-0670	592-0770	592-0875	592-0960	592-1030	
3.9	592-0515	592-0580	592-0680	592-0780	592-0885	592-0965	592-1035	
4.7	592-0520	592-0585	592-0685	592-0790	592-0890	592-0970	592-1040	
5.1					592-0895			
5.6	592-0525	592-0595	592-0695	592-0800	592-0900	592-0980	592-1830	
6.8	592-0530	592-0605	592-0705	592-0810	592-0905	592-0990	592-1045	
8.2	5920535	592-0615	592-0710	592-0820	592-0910	592-0995	592-1835	

Cantidad mínima a surtir 200 unidades

PARA VALORES RESISTIVOS NO INCLUIDOS, CONSULTAR A NUESTRO DEPARTAMENTO DE VENTAS.



# RESISTENCIA DE PELICULA DE CARBON

## Resistencia (1/2W) 5%

Código Dicopel								
VALOR	X1	X10	X100	X1K	X10K	X100K	X1M	X10M
1.0	592-0010	592-0060	592-0140	592-0235	592-0315	592-0365	592-0445	592-1705
1.1				592-1855				
1.2	592-0015	592-0070	592-0145	592-0240	592-0320	592-0370	592-0450	
1.3			592-0150					
1.5	592-1750	592-0075	592-0155	592-0250	592-0325	592-0375	592-1775	
1.8	592-1975	592-0080	592-0160	592-1845	592-0330	592-0385	592-0455	
2.2	592-0020	592-0090	592-0165	592-1850	592-0335	592-0390	592-1670	
2.7	592-0025	592-0095	592-0175	592-0255	592-1685	592-0395	592-0465	
3.3	592-0030	592-0100	592-0185	592-0265	592-1690	592-0400	592-1865	
3.6						592-0405		
3.9	592-0035	592-0105	592-0195	592-0275	592-0340	592-0410	592-0470	
4.7	592-0040	592-0110	592-1680	592-0280	592-1665	592-0415	592-0475	
5.6	592-0045	592-0115	592-0210	592-0290	592-0350	592-0420	592-0480	
6.8	592-1840	592-0125	592-0220	592-0300	592-0355	592-0430	592-1980	
8.2	592-0055	592-0135	592-0225	592-0310	592-0360	592-0440	592-1870	

Cantidad mínima a surtir 200 unidades

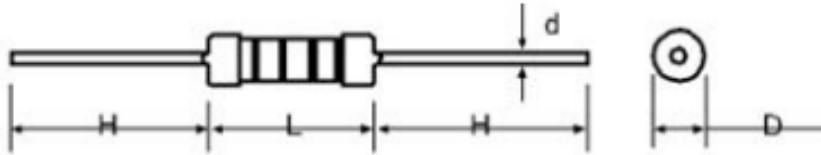

Resistencia (1w) 5%

## Código Dicopel

VALOR	X1	X10	X100	X1K	X10K	X100K	X1M	X10M
1.0	592-4000	592-4060	592-4120	592-4180	592-4240		592-4360	592-4420
1.2	592-4005	592-4065	592-4125			592-4305	592-4365	
1.5	592-4010	592-4070	592-4130	592-4190				
1.8	592-4015	592-4075	592-4135	592-4195	592-4255			
2.2	592-4020	592-4080	592-4140	592-4200	592-4260	592-4320	592-4370	
2.7	592-4025	592-4085	592-4145	592-4205			592-4385	
3.3	592-4030	592-4090			592-4270	592-4330		
3.9		592-4095				592-4335		
4.7	592-4040	592-4100	592-4160	592-4220		592-4340	592-4400	
5.6		592-4105	592-4165	592-4425	592-4285	592-4345	592-4405	
6.8	592-4050	592-4110			592-4290	592-4350		
8.2	592-4055	592-4115				592-4355		

**VALORES RESISTIVOS NO INCLUIDOS EN LA SERIE E-12, CONSULTAR NUESTRO DEPARTAMENTO DE VENTAS. RESISTENCIAS EN 1 WATT DISPONIBLE BAJO PEDIDO**



# RESISTENCIAS DE PELICULA METALICA

## TIPO CCF-55

### Características

- Rango de valores: 10A 1M (serie E96)
- Disipación 1/4W a 70°C (1/2W disponible sobre pedido)
- Tolerancia: 1% y 2%
- Temperatura de operación: -65°C a 165°C
- Coeficiente de temperatura: 100 PPM/°C
- Máxima tensión de trabajo: 250 VRMS.
- Marcaje: estándar de 5 bandas.

### Dimensiones pulg.(mm)

Tipo	A	B	C(máx)	D	E
CCF-55	.245±0.20 (6.22±5.1)	.090±.008 (2.29±.20)	±.265 ±(6.73)	.025±.002 .64±.050)	.1.10±.040 (27.94±1.2)

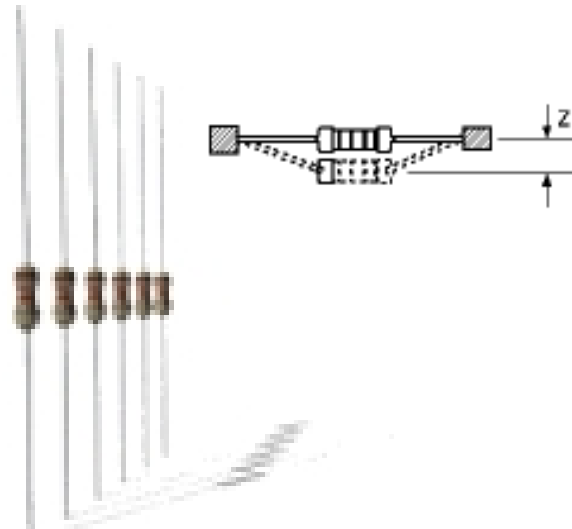

Valor (OHMS)	X1	X10	X100	X1K	X10K	Valor (OHMS)	X1	X10	X100	X1K	X10K
10.0	874-3000	874-3240	874-3480	874-3720	874-3960	31.6	874-4440	874-4680	874-4920	874-5160	874-5400
10.2	874-3005	874-3245	874-3485	874-3725	874-3965	32.4	874-4445	874-4685	874-4925	874-5165	874-5405
10.5	874-3010	874-3250	874-3490	874-3730	874-3970	33.2	874-4450	874-4690	874-4930	874-5170	874-5410
10.7	874-3015	874-3255	874-3495	874-3735	874-3975	34.0	874-4455	874-4695	874-4935	874-5175	874-5415
11.0	874-3020	874-3260	874-3500	874-3740	874-3980	34.8	874-4460	874-4700	874-4940	874-5180	874-5420
11.3	874-3025	874-3265	874-3505	874-3745	874-3985	35.7	874-4465	874-4705	874-4945	874-5185	874-5425
11.5	874-3030	874-3270	874-3510	874-3750	874-3990	36.5	874-4470	874-4710	874-4950	874-5190	874-5430
11.8	874-3035	874-3275	874-3515	874-3755	874-3995	37.4	874-4475	874-4715	874-4955	874-5195	874-5435
12.1	874-3040	874-3280	874-3520	874-3760	874-4000	38.3	874-4480	874-4720	874-4960	874-5200	874-5440
12.4	874-3045	874-3285	874-3525	874-3765	874-4005	39.2	874-4485	874-4725	874-4965	874-5205	874-5445
12.7	874-3050	874-3290	874-3530	874-3770	874-4010	40.2	874-4490	874-4730	874-4970	874-5210	874-5450
13.0	874-3055	874-3295	874-3535	874-3775	874-4015	41.2	874-4495	874-4735	874-4975	874-5215	874-5455
13.3	874-3060	874-3300	874-3540	874-3780	874-4020	42.2	874-4500	874-4740	874-4980	874-5220	874-5460
13.7	874-3065	874-3305	874-3545	874-3785	874-4025	43.2	874-4505	874-4745	874-4985	874-5225	874-5465
14.0	874-3070	874-3310	874-3550	874-3790	874-4030	44.2	874-4510	874-4750	874-4990	874-5230	874-5470
14.3	874-3075	874-3315	874-3555	874-3795	874-4035	45.3	874-4515	874-4755	874-4995	874-5235	874-5475
14.7	874-3080	874-3320	874-3560	874-3800	874-4040	46.4	874-4520	874-4760	874-5000	874-5240	874-5480
15.0	874-3085	874-3325	874-3565	874-3805	874-4045	47.5	874-4525	874-4765	874-5005	874-5245	874-5485
15.4	874-3090	874-3330	874-3570	874-3810	874-4050	48.7	874-4530	874-4770	874-5010	874-5250	874-5490
15.8	874-3095	874-3335	874-3575	874-3815	874-4055	49.9	874-4535	874-4775	874-5015	874-5255	874-5495
16.2	874-3100	874-3340	874-3580	874-3820	874-4060	51.1	874-4540	874-4780	874-5020	874-5260	874-5500
16.5	874-3105	874-3345	874-3585	874-3825	874-4065	52.3	874-4545	874-4785	874-5025	874-5265	874-5505
16.9	874-3110	874-3350	874-3590	874-3830	874-4070	53.6	874-4550	874-4790	874-5030	874-5270	874-5510
17.4	874-3115	874-3355	874-3595	874-3835	874-4075	54.9	874-4555	874-4795	874-5035	874-5275	874-5515
17.8	874-3120	874-3360	874-3600	874-3840	874-4080	56.2	874-4560	874-4800	874-5040	874-5280	874-5520
18.2	874-3125	874-3365	874-3605	874-3845	874-4085	57.6	874-4565	874-4805	874-5045	874-5285	874-5525
18.7	874-3130	874-3370	874-3610	874-3850	874-4090	59.0	874-4570	874-4810	874-5050	874-5290	874-5530
19.1	874-3135	874-3375	874-3615	874-3855	874-4095	60.4	874-4575	874-4815	874-5055	874-5295	874-5535
19.6	874-3140	874-3380	874-3620	874-3860	874-4100	61.9	874-4580	874-4820	874-5060	874-5300	874-5540
20.0	874-3145	874-3385	874-3625	874-3865	874-4105	63.4	874-4585	874-4825	874-5065	874-5305	874-5545
20.5	874-3150	874-3390	874-3630	874-3870	874-4110	64.9	874-4590	874-4830	874-5070	874-5310	874-5550
21.0	874-3155	874-3395	874-3635	874-3875	874-4115	66.5	874-4595	874-4835	874-5075	874-5315	874-5555
21.5	874-3160	874-3400	874-3640	874-3880	874-4120	68.1	874-4600	874-4840	874-5080	874-5320	874-5560
22.1	874-3165	874-3405	874-3645	874-3885	874-4125	69.8	874-4605	874-4845	874-5085	874-5325	874-5565
22.6	874-3170	874-3410	874-3650	874-3890	874-4130	71.5	874-4610	874-4850	874-5090	874-5330	874-5570
23.2	874-3175	874-3415	874-3655	874-3895	874-4135	73.2	874-4615	874-4855	874-5095	874-5335	874-5575
23.7	874-3180	874-3420	874-3660	874-3900	874-4140	75.0	874-4620	874-4860	874-5100	874-5340	874-5580
24.3	874-3185	874-3425	874-3665	874-3905	874-4145	76.8	874-4625	874-4865	874-5105	874-5345	874-5585
24.9	874-3190	874-3430	874-3670	874-3910	874-4150	78.7	874-4630	874-4870	874-5110	874-5350	874-5590
25.5	874-3195	874-3435	874-3675	874-3915	874-4155	80.6	874-4635	874-4875	874-5115	874-5355	874-5595
26.1	874-3200	874-3440	874-3680	874-3920	874-4160	82.5	874-4640	874-4880	874-5120	874-5360	874-5600
26.7	874-3205	874-3445	874-3685	874-3925	874-4165	84.5	874-4645	874-4885	874-5125	874-5365	874-5605
27.4	874-3210	874-3450	874-3690	874-3930	874-4170	86.6	874-4650	874-4890	874-5130	874-5370	874-5610
28.0	874-3215	874-3455	874-3695	874-3935	874-4175	88.7	874-4655	874-4895	874-5135	874-5375	874-5615
28.7	874-3220	874-3460	874-3700	874-3940	874-4180	90.9	874-4660	874-4900	874-5140	874-5380	874-5620
29.4	874-3225	874-3465	874-3705	874-3945	874-4185	93.1	874-4665	874-4905	874-5145	874-5385	874-5625
30.1	874-3230	874-3470	874-3710	874-3950	874-4190	95.3	874-4670	874-4910	874-5150	874-5390	874-5630
30.9	874-3235	874-3475	874-3715	874-3955	874-4195	97.6	874-4675	874-4915	874-5155	874-5395	874-5635

PARA VALORES NO INCLUIDOS, CONSULTE NUESTRO DEPARTAMENTO DE VENTAS

En resistencias de alambre, contamos con una amplia gama de valores resistivos desde 0.1 ohms hasta 12,000 ohms, con tolerancia estándar del 10% en disipaciones de 2, 5, 10 y 25 Watts. Sus principales aplicaciones se encuentran en telefonía, televisión, audio y fuentes de poder.

## Características

- Encapsulado en porcelana blanca con alta rigidez dieléctrica.
- Núcleo de fibra de vidrio.
- Útiles para montaje horizontal y vertical en tabillas de circuito impreso o alambrado a mano.
- Terminales axiales de cobre electrolíticos doble estaño cal. 20 AWG.
- Resistentes a solventes.
- Rápida disipación de calor generado
- Valores resistivos de la serie E 12.
- Disipaciones mayores a 25 watts disponibles sobre consulta.
- Tolerancia al 5 % disponible sobre pedido.
- Temperatura de operación -55° Ca +275°C.

Figura 1



Figura 2



Figura 3



Figura 4



## Dimensiones de la resistencia

Potencia	Dimensiones L (mm)   (mm)		A (mm)	D (mm)	Rango de Resistencia	Fig.
2	125	26	7	7	.1 a 6K8	1
5	130	33	7	7	.1 a 8K2	2
10	140	44	9	9	.1 a 12K*	3
25	155	62	12	12	.1 a 12K*	4

\* Valores mayores a 12 K consultar a nuestro Departamento de Ventas

## Tabla de valores resistivos

VALOR (Ohms)	Código Dicopel				VALOR (Ohms)	Código Dicopel			
	2 Watts	5 Watts	10 Watts	25 Watts		2 Watts	5 Watts	10 Watts	25 Watts
0.1	874-0005	874-0400	874-0880	874-1900	39	874-0160	874-0555	874-0955	874-2055
0.12	874-0010	874-0405	874-0805	874-1905	47	874-0165	874-0560	874-0960	874-2060
0.15	874-0015	874-0410	874-0810	874-1910	56	874-0170	874-0565	874-0965	874-2065
0.18	874-0020	874-0415	874-0815	874-1915	68	874-0175	874-0570	874-0970	874-2070
0.22	874-0025	874-0420	874-0820	874-1920	82	874-0180	874-0575	874-0975	874-2075
0.27	874-0030	874-0425	874-0825	874-1925	100	874-0185	874-0580	874-0980	874-2080
0.33	874-0035	874-0430	874-0830	874-1930	120	874-0190	874-0585	874-0985	874-2085
0.39	874-0040	874-0430	874-0835	874-1935	150	874-0195	875-0590	874-0990	874-2090
0.47	874-0045	874-0440	874-0840	874-1940	180	874-0200	874-0595	874-0995	874-2195
0.56	874-0050	874-0445	874-0845	874-1945	220	874-0205	874-0600	874-1000	874-2100
0.68	874-0055	874-0450	874-0850	874-195	270	874-0210	874-0605	874-1005	874-2105
0.82	874-0060	874-0455	874-0855	874-1955	330	874-0215	874-0610	874-1010	874-2110
1.0	874-0065	874-0460	874-0860	874-1960	390	874-0220	874-0615	874-1015	874-2115
1.2	874-0070	874-0465	874-0865	874-1965	470	874-0225	874-0620	874-1020	874-2120
1.5	874-0075	874-0470	874-0870	874-1970	560	874-0230	874-0625	874-1025	874-2125
1.8	874-0080	874-0475	874-0875	874-1975	680	874-0235	874-0630	874-1030	874-2130
2.2	874-0085	874-0480	874-0880	874-1975	820	874-0240	874-0635	874-1035	874-2135
2.7	874-0090	874-0485	874-0885	874-1980	1K	874-0245	874-0640	874-1040	874-2140
3.3	874-0095	874-0490	874-0890	874-1985	1K2	874-0250	874-0645	874-1045	874-2145
3.9	874-0100	874-0495	874-0895	874-1990	1K5	874-0255	874-0650	874-1050	874-2150
4.7	874-0105	874-0500	874-0900	874-1995	1K8	874-0260	874-0655	874-1055	874-2155
5.6	874-0110	874-0505	874-0905	874-2000	2K2	874-0265	874-0660	874-1060	874-2160
6.8	874-0115	874-0510	874-0910	8742005	2K7	874-0270	874-0665	874-1065	874-2165
8.2	874-0120	874-0515	874-0915	874-2010	3K3	874-0275	874-0670	874-1070	874-2170
10	874-0125	874-0520	874-0920	874-2015	3K9	874-0280	874-0675	874-1075	874-2175
12	874-0130	874-0525	874-0925	874-2020	4K7	874-0285	874-0680	874-1080	874-2180
15	874-0135	874-0530	874-0930	874-2025	5K6	874-0290	874-0685	874-1085	874-2185
18	874-0140	874-0535	874-0935	874-2030	6K8	874-0295	874-0690	874-1090	874-2190
22	874-0145	874-0540	874-0940	874-2035	8K2	874-0300	874-0695	874-1095	874-2195
27	874-0150	874-0545	874-0945	874-2040	10K		874-0700	874-1100	874-2200
33	874-0155	874-0550	874-0950	874-2045	12K			874-1105	

Fabricados con alambre estañado de cobre suave de 0.6 mm que garantizan una buena soldabilidad y baja resistencia de contacto. La tolerancia en longitud es de  $\pm 0.3$  mm. (Bolsa con 25 piezas)

**PUENTE DE 0.3" = 7.62 mm.**

Código Dicopel  
**592-5002**

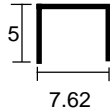

**PUENTE DE 0.2" = 5.08 mm.**

Código Dicopel  
**592-5001**

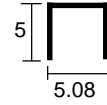

**PUENTE DE 0.4" = 10.16 mm.**

Código Dicopel  
**592-5003**

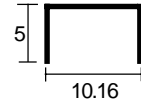

**PUENTE DE 0.5" = 12.70 mm.**

Código Dicopel  
**592-5004**

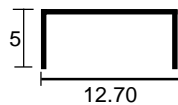

**PUENTE DE 0.6" = 15.24 mm.**

Código Dicopel  
**592-5005**

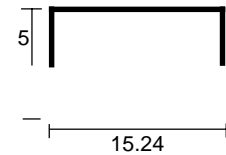

**PUENTE DE 0.7" = 17.74 mm.**

Código Dicopel  
**592-5006**

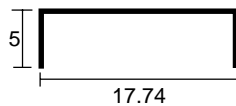

**PUENTE DE 0.8" = 20.32 mm.**

Código Dicopel  
**592-5007**

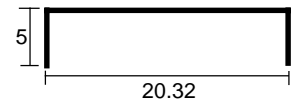

**PUENTE DE 0.9" = 22.86 mm.**

Código Dicopel  
**592-5008**

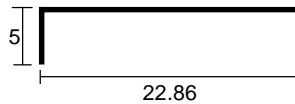

**PUENTE DE 1.0" = 25.40 mm.**

Código Dicopel  
**592-5009**

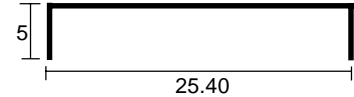

**PUENTE DE 1.2" = 30.48 mm.**

Código Dicopel  
**592-5010**

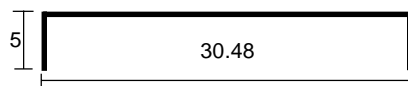

**PUENTE DE 1.4" = 35.56 mm.**

Código Dicopel  
**592-5011**

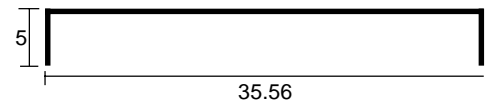

**RESISTENCIAS CERO OHMS O PUENTES EN CARRILLERA**

De alambre de cobre estañado (eléctrico) AWG22 (0.64mm) encintados en carrillera p/insertora automática. Cantidad mínima a surtir (100)

Código Dicopel	Medida (mm) A
592-5012	26
592-5014	52

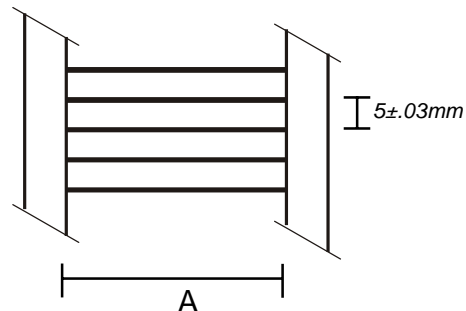

\*SI SE REQUIERE LONGITUDES DIFERENTES O EMPAQUE EN CARRILLERA, SOLICITAR COTIZACION.

## REDES DE RESISTENCIA EN ENCAPSULADO DE HILERA SENCILLA (SIP)

Este tipo de redes tienen un encapsulado de inmersión en resina y están disponibles en diferentes configuraciones y número de terminales (de 4 hasta 14). \* Consultar a nuestro departamento de ventas para identificación y asignación de código

### Características

Rango de Resistencia: 22W - 1MW  
 Tolerancia: ±2 %  
 Rango de Temperatura: -55°C a 125°C  
 Máxima tensión de operación: 100VCC  
 Coeficiente Térmico: ±50PPM/°C

### Configuración

Redes tipo 1.  
 Resistencias conectadas a una terminal común.

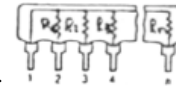

Redes tipo 3.  
 Resistencias aisladas.

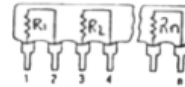

El nombre comercial de estos productos se forma de la siguiente manera.  
 Ejemplo:

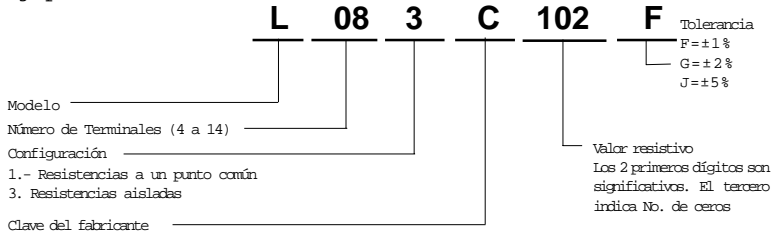

### Disipación a 70° C (Watts)

Modelo	No. Pins	Configuración	
		Tipo 1	Tipo 3
L06	6	.125	.200
L08	8	.125	.200
L10	10	.125	.200

### Productos Standard

Código Dicopel	Nombre Comercial	Valor (w)
074-1735	L08-1C-103	10K
074-1740	L10-1C-103	10K
074-1745	L10-1C-102	1K
074-1760	L06-1C-103	10K

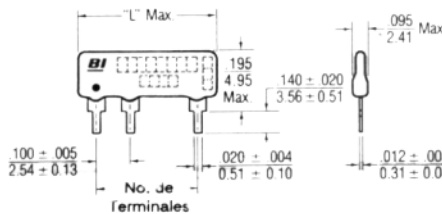

\* OTROS VALORES BAJO PEDIDO (MINIMO 200 PZAS.)

## REDES DE RESISTENCIAS DE PELICULA GRUESA (DIP)

Este tipo de arreglo resistivo tiene un encapsulado cerámico y puede ser utilizado en máquinas de inserción automática. Están disponibles en dos tipos de configuración.

Características	Modelo	
	89	89 (R/2R)
Rango de Resistencia:	22W - 1M	10K - 100K
Tolerancia:	±2 %	±2 %
Rango de Temperatura:	-55°C a 125°C	-0°C a 70°C
Coeficiente Térmico:	±100PPM/°C	±100PPM/°C
Máxima tensión de trabajo:	100VCC	100VCC

899-14 Terminales  
 898-16 Terminales

### Productos Standard

Código Dicopel	Nombre Comercial	Valor (w)
074-0865	899-3-R1K	1K
074-0875	899-3-R10K	10K
074-1030	899-3-R2K	2K
074-1035	899-3-R5.1K	5K1
074-1420	898-1-R330	330

El nombre comercial de estos productos se forma de la siguiente manera.

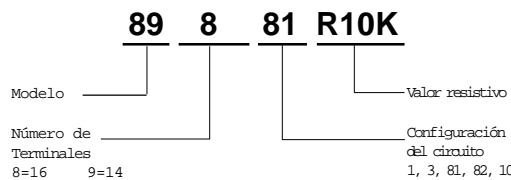

#### Valores preferenciales de R/2R

R/2R	R/2R	R/2R
10K/20K	25K/50K	100K/200K
	50K/100K	

### Configuración Modelo 89

Redes tipo 1.  
 Resistencias conectadas a un punto común.

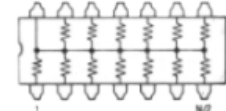

Redes tipo 3.  
 Resistencias aisladas.

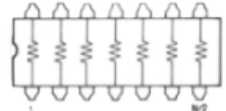

### Modelo 89 (R/2R)

Redes Tipo 81.  
 898-81 (Circuito 8 bits)

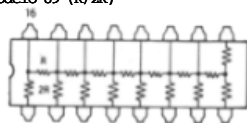

Redes Tipo 82.  
 898-82 (Circuito 8 bits)

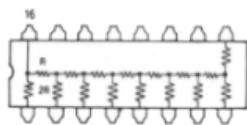

Redes Tipo 10.  
 899-10 (Circuito 10 bits)

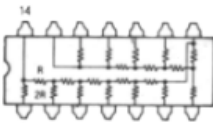

\* OTROS VALORES BAJO PEDIDO (MINIMO 200 PZAS.)

Los potenciómetros preajustables modelo 4, tienen una disipación de potencia de 250 miliwatts (1/4 watt) a una temperatura ambiente de 40°C. La potencia máxima de disipación debe probarse entre una terminal externa y la central, estando ésta última al extremo contrario de la terminal que se prueba y cuidando que el cursor de la central no se encuentre en la zona de plateado donde la resistencia de contacto es notablemente más baja. Los potenciómetros modelo 4 están disponibles en montaje horizontal o vertical.

**POTENCIOMETROS PREAJUSTABLES MODELO 4 TIPO 2 (15MM)**

Montaje Vertical		Montaje Horizontal	
Código Dicopel	Valor Resistivo	Código Dicopel	Valor Resistivo
129-4025	100E	129-7900	100E
129-4030	220E	129-7905	220E
129-2055	*470E	129-7910	*470E
129-2060	500E	129-7915	500E
129-2063	750E	-----	750E
129-2065	*1K	129-7920	*1K
129-2070	1K5	129-7925	1K5
129-2075	2K	129-7930	2K
129-2080	2K2	129-7935	2K2
129-2085	*4K7	129-7940	*4K7
129-2320	5K	129-7945	5K
129-2090	*10K	129-7950	*10K
129-2095	15K	129-7955	15K
129-4055	22K	-----	22K
129-2100	25K	129-7960	25K
129-2105	*47K	129-7965	*47K
129-2110	50K	129-7970	50K
129-2115	*100K	129-7975	*100K
129-2120	250K	129-7980	250K
129-2125	*470K	129-7985	*470K
129-2130	*1M	129-7990	*1M
129-2135	1M5	129-7995	1M5
129-2140	2M	129-8000	2M
129-2145	3M	129-8005	3M
129-2150	5M	129-8010	5M

\* Valores resistivos preferentes

\* Valores resistivos preferentes

E= w  
K= 1000 w  
M=1,000.000 w

**PRESETS**

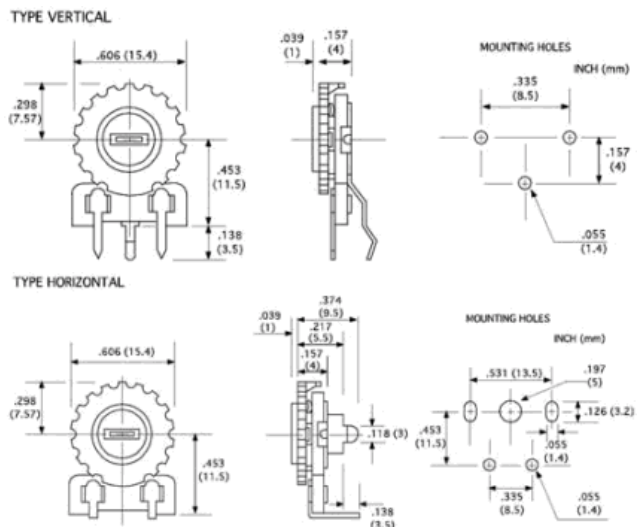
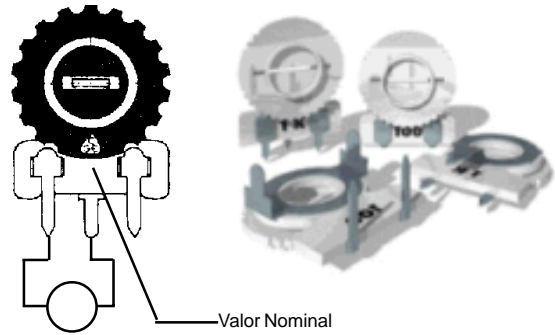

**POTENCIOMETROS DESLIZABLES DE CARBON**

**POTENCIOMETROS DESLIZABLES MODELO 7 TIPO B**

En los potenciómetros deslizables existen dos diferentes tipos de montaje: Al frente en el mismo sentido del vástago y hacia atrás en sentido contrario del vástago, diferentes terminales de ojillo y aguja además de distintos largos de vástago.

**Características:**

- Elemento Resistivo: Carbón.
- Rango de Resistencia: 5Kw a 1Mw
- Tolerancia: ±20%
- Máxima tensión de trabajo: 350 VCC.
- Temperatura de operación: -10°C a + 70°C.
- Tipo de Curva: Lineal o logarítmica.
- Rigidez dieléctrica: 500 VRcm máx.

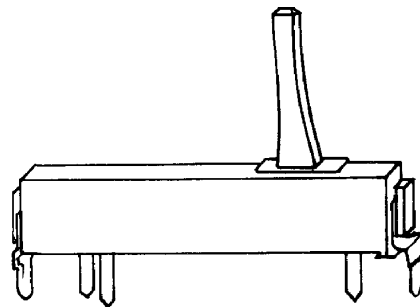

**CURVA LINEAL**

Código Dicopel	Valor Resistivo
129-1715	150K
129-0730	1M
129-0735	2M
129-0740	3M
129-1155	5M

**CURVA LOGARITMICA**

Código Dicopel	Valor Resistivo
129-1150	250K
129-4240	1M

Terminales para circuito impreso orejas de fijación hacia las terminales y espiga de 25 mm

**POTENCIOMETROS ROTATIVOS MODELO 2**

Los potenciómetros rotativos modelo 2 tienen una disipación de potencia de 500 miliwatts (½ watt) a una temperatura ambiente de 40°C. La temperatura máxima de operación es de 85°C a la que se obtendrá únicamente el 40% de la potencia de disipación. La potencia máxima de disipación debe probarse entre una terminal externa y la central, estando esta última al extremo contrario a la terminal que se prueba

**Características:**

- Elemento resistivo: Carbón.
- Rango de resistencia: 500W a 2 MW
- Tolerancia: ±20%
- Tipo de curva: Lineal y logarítmica
- Máxima tensión de trabajo: 200 VCC
- Disipación nominal: 0.5 watts
- Temperatura de operación: -10°C a + 85°C
- Angulo de rotación: 300°

**Características del Switch**

- Configuración: 1P1T y 2P1T
- Condiciones de trabajo: 127 VCC 3 Amp.
- Vida del interruptor: 10,000 ciclos

**POTENCIOMETRO SIN SWITCH**

Código Dicopel	Valor resistivo ( W )	Flecha (pulg.)	Curva
129-1580	1K	Met 1"	Lin
129-1590	2k	Met 1"	Lin
129-0780	5K	Met 1"	Lin
129-0785	10K	Met 1"	Lin
129-1605	10K+100K	Met 1"	Lin
129-0790	25K	Met 1"	Lin
129-0795	50K	Met 1"	Lin
129-1740	50K	Met 5/8"	PARA C.I.
129-0800	100K	Met 1"	Lin
129-5035	100K+100K	Met 7/8"	PARA C.I.
129-1980	250K	Met 1"	Lin
129-0805	500K	Met 1"	Lin
129-0810	1M	Met 1"	Lin



Buje ¼" tuerca, redonda y terminales de ojo

**POTENCIOMETROS MINIATURA MODELO 3**

Estos potenciómetros tienen una disipación de potencia de 100 miliwatts para curvas lineales y de 50 miliwatts para curvas logarítmicas, cuando son medios a una temperatura ambiente de 50°C. Por sus reducidas dimensiones son ideales para aplicarse en amplificadores de audio frecuencias de alta fidelidad y aparatos de radio portátil donde el espacio disponible es reducido. En este tipo de potenciómetro se ofrece una gama de valores desde 5Kw hasta

**POTENCIOMETRO CON SWITCH**

Código Dicopel	Valor resistivo ( W )	Curva
129-1870	5K	Log
129-1875	10K	Log
129-1880	25K	Lin
129-1885	50K	Log
129-1890	100K	Log
129-1895	500K	Log
129-1900	1M	Log



Terminales de ojo y flecha estriada de 1"

**SI USTED REQUIERE TUERCAS Y RONDANAS DE LOS POTENCIOMETROS ARRIBA MENCIONADOS, SOLICITELOS CON LOS SIGUIENTES CODIGOS:**

Descripción	Código Dicopel
Tuercas y rondanas modelo 2	129-4140
Tuercas y rondanas modelo 3	129-7460

y cuidando que el cursor de la central no se encuentre en la zona de plateado donde la resistencia de contacto es notablemente más baja. La resistencia total se obtiene entre las terminales 1 y 3, la resistencia inicial entre la 1 y la 2 con el vástago girando en posición extrema levógira y la resistencia residual entre la 2 y la 3 con el vástago en su posición extrema dextrógira.

**POTENCIOMETRO CON SWITCH**

Código Dicopel	Valor resistivo ( W )	Flecha (pulg.)	Curva
129-0745	5K	Met 1"	Log
129-0750	10K	Met 1"	Log
129-0755	25K	Met 1"	Log
129-2020	25K	Met 2"	---
129-0760	50K	Met 1"	Log
129-0765	100K	Met 1"	Log
129-1645	100K+100K	Met 12/8"	---
129-1530	250K	Met 1"	Lin
129-0770	500K	Met 1"	Log
129-0775	1M	Met 1"	Log

Buje ¼" tuerca, redonda y terminales de ojo

\* Log = logarítmica  
Lin= lineal

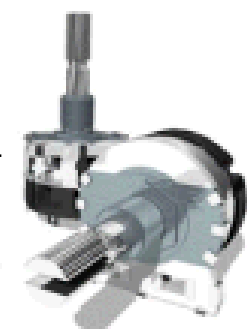

**POTENCIOMETRO DOBLE SWITCH**

Código Dicopel	Valor resistivo ( W )	Flecha (pulg.)	Curva
129-0815	5K	Met 1"	Log
129-0820	10K	Met 1"	Log
129-0825	25K	Met 1"	Log
129-0830	50K	Met 1"	Log
129-0835	100K	Met 1"	Log
129-0840	500K	Met 1"	Log
129-0845	1M	Met 1"	Log

Buje ¼" tuerca, redonda y terminales de ojo

2Mw. En construcción sencilla y doble, con 1, 11 y 31 pasos (en potenciómetros con interruptor no hay opción a pasos); con terminales de ojo y para circuito impreso; con tolerancias de ±20% y ±30%; buje de distintos largos; flechas cilíndricas sólidas, con ranura, con ½ caña, y estriadas de aluminio de 6mm. de dm. y largos de 15,

**POTENCIOMETRO SIN SWITCH**

Código Dicopel	Valor resistivo ( W )	Curva
129-4065	5K	Lin
129-1905	5K	Lin
129-1910	10K	Lin
129-1960	10k	Lin(flecha met. 3/8")
129-1915	25K	Lin
129-5070	50K	Lin (flecha met. 10 mm)
129-1920	50K	Lin
129-1925	100K	Lin
129-5040	100K+100K	PARA C.I.
129-1930	500K	Lin
129-1935	1M	Lin

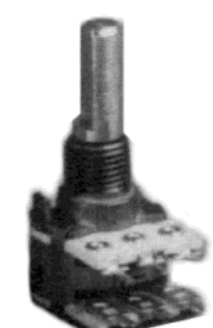

Terminales de ojo y flecha estriada de 1"

En las tablas anteriores se han mencionado los tipos más comerciales en valores resistivos y en tipo de montaje, pero existen diferentes tipos de flecha y montaje además de arreglos especiales, todos en tolerancias a ± 20%. Podemos hacer potenciómetros de acuerdo a sus necesidades.

PARA CUALQUIER ACLARACION AL RESPECTO, DIRIJASE A NUESTROS VENDEDORES Y PIDA COTIZACION.



**POTENCIOMETROS PARA REEMPLAZO EN VIDEO.****Para modelos clásicos de las más prestigiadas marcas**

Los potenciómetros de pista de carbón de C.G.E. para reemplazo, son altamente utilizados en equipos receptores de televisión. Fabricantes como K2, Admiral, Hitachi, Packard Bell, Philco y General Electric utilizan estos potenciómetros. Por sus valores son ideales para proyectos escolares y reemplazo de modulares.

Código Dicopel	No. de Parte Original	Fabricante	Descripción Comercial	Valor Resistivo (w)	Figura
129-4415	PTV-6427-22	General Electric	C/S con orejas	15K	1
129-4440	330-0018-39	Philco	C/S Caña Ranurada	5K	2
129-4450	330-0018-13	Philco	C/S Caña Ranurada	1M	2
129-4470	63-10167-01	K2	D/S ½ caña c/orejas	40K	3
129-4495	220278-1	Magnavox	D/S Buje especial	5K	4

Figura 1



Figura 3



Figura 2

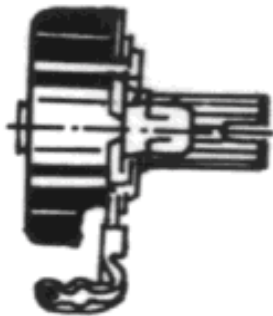

Figura 4

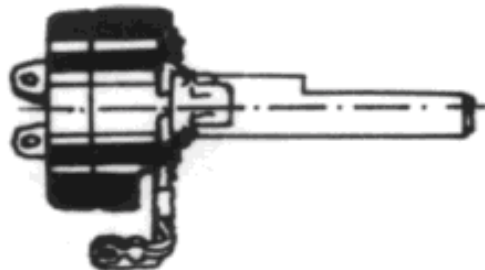

A continuación encontrará una selección de los potenciómetros preajustables de pista cermet más populares.

## POTENCIOMETROS PREAJUSTABLES DE UNA VUELTA

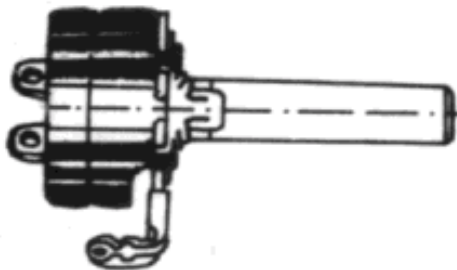
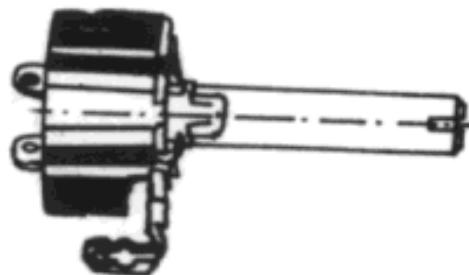
Número de Vueltas	1	1	1	1
Disipación de potencia	0.5 watt a 70°C			
Rango de Temperatura	-55°C a +125°			
Tolerancia	±10% (<100ohms ±20%)			
Modelo	72P	72PL	72XL	82P
Valores ohms	Código Dicopel	Código Dicopel	Código Dicopel	Código Dicopel
50	074-1185	----	074-1190	074-0350
100	074-0900	074-1255	074-1105	074-0100
200	074-1090	----	074-1110	----
500	074-0445	074-1265	074-0490	074-0110
1K	074-0450	074-1270	074-0495	074-0085
2K	074-0455	074-1275	074-0500	074-0235
5K	074-0460	074-1280	074-0505	074-0355
10K	074-0465	074-1285	074-0510	----
20K	074-0470	074-1290	074-0515	074-0360
50K	074-0475	074-1295	074-0520	074-0095
100K	074-0480	074-1300	074-0525	----
200K	074-1095	074-1305	074-1115	074-1125
500K	074-1100	074-1310	074-1120	074-1130
1MEG	074-0485	074-1315	074-0530	----
2MEG	074-1480	----	074-1490	----

### MODELO 72P

Una vuelta  
cuadrado 3/8"



### MODELO 72PL

Una vuelta  
cuadrado 3/8"



### MODELO 72XL

Una vuelta  
cuadrado 3/8"

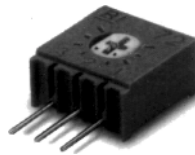

### MODELO 82P

Una vuelta  
diámetro 1/4"

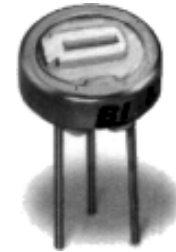

## POTENCIOMETROS PREAJUSTABLES MULTIVUELTAS

Número de Vueltas	20	20	20	20
Disipación de potencia	0.5watt a 70°C		0.75 watt a 70°C	
Rango de Temperatura	- 55°C a +125°C			
Tolerancia	±10%(<100 ohms ±20%)			
Modelo	68P	68W	89X	89P
Valores ohms	Código Dicopel	Código Dicopel	Código Dicopel	Código Dicopel
50	074-1175	074-1180	074-0125	074-1195
100	074-1040	074-1065	074-0215	074-0135
200	-----	074-1075	074-0395	074-0370
500	074-1050	074-1070	074-0400	074-0375
1K	074-0535	074-0575	074-0405	074-0280
2K	074-0540	074-0580	074-0410	074-0200
5K	074-0545	074-0585	074-0415	074-0225
10K	074-0550	074-0590	074-0420	074-0120
20K	074-0555	074-0595	074-0425	074-0380
50K	074-0560	074-0600	074-0130	074-0230
100K	074-0565	074-0605	074-0430	074-0210
200K	074-1055	074-1080	074-0435	074-0385
500K	074-1060	074-1085	074-0140	074-0390
1MEG	074-0570	074-0610	074-0440	074-0145
2MEG	074-1240	074-1245	-----	074-1200

### SERIE 68P

Multivueeltas  
cuadrado 3/8"



### SERIE 68W

Multivueeltas  
cuadrado 3/8"



### SERIE 89X

Multivueeltas  
rectángulo 3/4"



### MODELO 89P

Multivueeltas  
rectángulo 3/4"



EXISTEN AUN DIFERENTES MODELOS A LOS AQUÍ MOSTRADOS PARA MAYOR INFORMACIÓN AL RESPECTO, CONSULTE A NUESTRO DEPTO. DE VENTAS.

Los potenciómetros de precisión (Helipot) generalmente de pista de alambre (los hay de plástico conductor) son altamente utilizados por sus características en equipos de control y de medición. Los modelos aquí mostrados son sólo algunos de la línea Industrial de BI Technologies, si usted requiere de algún otro modelo consulte con nuestro depto. de ventas.

## MODELO 6187 22.2mm. de Diámetro 1 VUELTA - PLASTICO CONDUCTIVO

### Características:

- Rango de resistencia: 1KW a 100 KW
- Tolerancia: ±10%
- Linealidad normalizada (independiente): ±1.0%
- Máxima tensión de entrada: 400 VCC
- Disipación de potencia: 1 Watt a 70°C
- Resistencia de aislamiento (min): 1000 MW
- Número de vueltas: 1
- Temperatura de operación: -65°C a +125°C
- Vida rotacional: 5 000 000 vueltas
- Flecha de bronce niquelado con ranura.

### MODELO 6187 SIN TOPE

Código Dicapel	Nombre Comercial	Valor Resistivo (w )
074-0758	6187R1KL 1.0	1K
074-0760	6187R2KL 1.0	2K
074-0765	6187R5KL 1.0	5K
074-0770	6187R10KL 1.0	10K
074-0775	6187R20KL 1.0	20K
074-0780	6187R50KL 1.0	50K

### MODELO 6187 CON TOPE

Código Dicapel	Nombre Comercial	Valor Resistivo (w )
074-1210	6187R2KL1.0ST	2K
074-1215	6187R5KL1.0ST	5K
074-1220	6187R10KL1.0ST	10K
074-1225	6187R20KL1.0ST	20K
074-1230	6187R50KL1.0ST	50K



## MODELO "C" 46mm. de Diámetro 3 VUELTAS - ALAMBRE

### Características:

- Elemento resistivo: alambre
- Rango de resistencia: 100W a 100 KW
- Tolerancia: \* 1K ± 5%; >1K ± 3%
- Linealidad normalizada (Independiente): ±0.5 -%
- Disipación de potencia: 3 Watts a 40°C
- Resistencia de aislamiento: 1000 MW
- Número de vueltas: 3
- Temperatura de operación: -65°C a +85°C
- Vida rotacional: 2 000 000 vueltas
- Flecha de acero inoxidable.

Código Dicapel	Nombre Comercial	Valor Resistivo (w )
074-0785	CR10L.5	10
074-0790	CR50L.5	50
074-0795	CR100L.5	100
074-0800	CR500L.5	500
074-1415	CR2KL.5	2K
074-0810	CR5KL.5	5K
074-0815	CR10KL.5	10K
074-0820	CR20KL.5	20K
074-0830	CR100KL.5	100K



## MODELO 7286 22.2mm. de Diámetro 10 VUELTAS - ALAMBRE

### Características:

- Elemento resistivo: alambre
- Rango de resistencia: 100w a 100 Kw
- Tolerancia: ±5%
- Linealidad normalizada (Independiente): ±0.25%
- Disipación de potencia: 2 Watts a 70°C
- Resistencia de aislamiento: 1000 Mw
- Número de vueltas: 10
- Temperatura de operación: -55°C a +125°C
- Vida rotacional: 1 000 000 vueltas

Código Dicapel	Nombre Comercial	Valor Resistivo (w )
074-0665	7286R100L.25	100
074-0670	7286R200L.25	200
074-0675	7286R500L.25	500
074-0680	7286R1KL.25	1K
074-0685	7286R2KL.25	2K
074-0690	7286R5KL.25	5K
074-0165	7286R10KL.25	10K
074-0695	7286R20KL.25	20K
074-0700	7286R50KL.25	50K
074-0705	7286R100KL.25	100K



## MODELO "A" 46mm. de Diámetro 10 VUELTAS - ALAMBRE

### Características:

- Elemento resistivo: Alambre
- Rango de resistencia: 10w a 500 Kw
- Tolerancia: < 100w ± 5% >100w ± 3%
- Linealidad normalizada (Independiente): ±0.25%
- Disipación de potencia: 5 Watts a 40°C
- Resistencia de aislamiento: 1000 Mw
- Número de vueltas: 10
- Temperatura de operación: -65°C a +85°C
- Vida rotacional: 2 000 000 de vueltas

Código Dicapel	Nombre Comercial	Valor Resistivo (w )
074-0715	AR100L.25	100
074-0718	AR200L.25	200
074-0720	AR500L.25	500
074-0725	AR1KL.25	1K
074-0730	AR2KL.25	2K
074-0735	AR5KL.25	5K
074-0740	AR10KL.25	10K
074-0745	AR20KL.25	20K
074-0750	AR50KL.25	50K
074-0755	AR100KL.25	100K
074-1140	AR200KL.25	200K
074-0757	AR500KL.25	500K



# CUADRANTES CUENTA VUELTAS

Contamos con una línea de cuadrantes cuenta vueltas, diseñados especialmente para ser utilizados con los potenciómetros de precisión. Contamos con 10, 15 y 20 vueltas.

## MODELO 2167 CONTADOR DIGITAL DE 10 VUELTAS

Permite ajustar hasta un 0.02% de vuelta. Cuenta con palanca aseguradora para evitar cambios accidentales. Sus números en blanco sobre fondo negro permiten una fácil lectura en cualquier tipo de iluminación.

**Características:**

- No. de vueltas: 10
- Ancho: 1 pulgada
- Diámetro de flecha: ¼ pulgada
- Modelos compatibles: A,C, 7286, 8146, 9301



<b>Código</b>	Nombre
<b>Dicopel</b>	Comercial
<b>074-1145</b>	2167

PODEMOS OFRECER EL MODELO 2257 DE 4 DIGITOS. PREGUNTE A NUESTRO DEPARTAMENTO DE VENTAS

## MODELO 2126 10 VUELTAS DIGITAL

Contador digital de 10 vueltas económico. Cuenta con palanca aseguradora para evitar cambios accidentales. Fácil instalación.

**Características:**

- No. de vueltas: 10
- Diámetro: 1 pulgada
- Diámetro de flecha: ¼ pulgada
- Modelos compatibles: A,C, 7286, 6187



<b>Código</b>	Nombre
<b>Dicopel</b>	Comercial
<b>074-1705</b>	2126

## MODELO RB 15 VUELTAS

Este cuadrante le proporciona números y divisiones de alto contraste el cual le ofrece una mejor lectura, mecanismo de cerrojo positivo para prevenir cambios accidentales en el ajuste.

**Características:**

- No. de vueltas: 15
- Diámetro: 1.812" (46 mm)
- Diámetro de flecha: ¼ pulgada
- Modelos compatibles: A,C, 7216, 7286, 7601, 8106, 8146, 9301



<b>Código</b>	Nombre
<b>Dicopel</b>	Comercial
<b>074-1385</b>	RB

## MODELOS 2606 y 2607 20 VUELTAS

Cuadrantes de 22.2 mm. de diámetro, acabado de calidad de cromo satinado a bajo precio, numerales y divisiones con alto contraste para mejor lectura. Mecanismo de cerrojo positivo para prevenir cambios en el ajuste.

**Características:**

- No. de vueltas: 20
- Diámetro: 22.2 mm.
- Diámetro de flecha: ¼ pulgada
- Modelos compatibles: A,C, 7266, 7286, 7601, 8146



Modelo 2606  
1 Tornillo de sujeción

<b>Código</b>	Nombre
<b>Dicopel</b>	Comercial
<b>074-0155</b>	2606



Modelo 2607  
2 Tornillos de sujeción

<b>Código</b>	Nombre
<b>Dicopel</b>	Comercial
<b>074-0710</b>	2607

CONTAMOS CON OTROS MODELOS DE CUADRANTES. PARA MAYOR INFORMACION CONSULTE A NUESTRO DEPTO. DE VENTAS

## POTENCIOMETROS PREAJUSTABLES DE UNA VUELTA PISTA CERMET

Código Dicopel	Nombre Comercial	Amphenol	Bourns	Weston	Spectrol	TRW/IRC
074-0350	82PR50	6201P-500	3329H-500	566-00HS-50	62-1P-500	170-50
074-0100	82PR100	6201P-101	3329H-101	566-00HS-100	62-1P-101	170-100
074-0110	82PR500	6201P-501	3329H-501	566-00HS-500	62-1P-501	170-500
074-0085	82PR1K	6201P-102	3329H-102	566-00HS-1K	62-1P-102	170-1K
074-0355	82PR5K	6201P-502	3329H-502	566-00HS-5K	62-1P-502	170-5K
074-0360	82PR20K	6201P-203	3329H-203	566-00HS-20K	62-1P-203	170-20K
074-0095	82PR50K	6201P-503	3329H-503	566-00HS-50K	62-1P-503	170-50K
074-0445	72PR500		3386P-501	840P-500	63P-501	76-10-500
074-0450	72PR1K		3386P-102	840P-1K	63P-102	76-10-1K
074-0455	72PR2K		3386P-202	840P-2K	63P-202	76-10-2K
074-0460	72PR5K		3386P-502	840P-5K	63P-502	76-10-5K
074-0465	72PR10K		3386P-103	840P-10K	63P-103	76-10-10K
074-0470	72PR20K		3386P-203	840P-20K	63P-203	76-10-20K
074-0475	72PR50K		3386P-503	840P-50K	63P-503	76-10-50K
074-0480	72PR100K		3386P-104	840P-100K	63P-104	76-10-100K
074-0485	72PR1MEG		3386P-105	840P-1M	63P-105	76-10-1M
074-0490	72XLR500		3385C-501	840W-500	63S-501	76-20-500
074-0495	72XLR1K		3385C-102	840W-1K	63S-102	76-20-1K
074-0500	72XLR2K		3385C-202	840W-2K	63S-202	76-20-2K
074-0505	72XLR5K		3385C-502	840W-5K	63S-502	76-20-5K
074-0510	72XLR10K		3385C-103	840W-10K	63S-103	76-20-10K
074-0515	72XLR20K		3385C-203	840W-20K	63S-203	76-20-20K
074-0520	72XLR50K		3385C-503	840W-50K	63S-503	76-20-50K
074-0525	72XLR100K		3385C-104	840W-100K	63S-104	76-20-100K
074-0530	72XLR1MEG		3385C-105	840W-1M	63S-105	

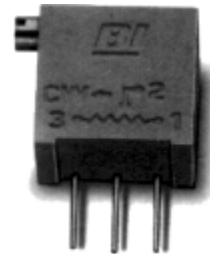
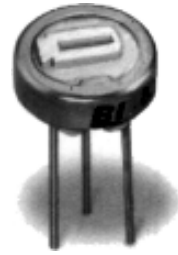

## POTENCIOMETROS PREAJUSTABLES MULTIVUELTAS PISTA CERMET

Código Dicopel	Nombre Comercial	Amphenol	Bourns	Weston	Spectrol	TRW/IRC
074-0535	68PR1K	2301P-102	3299P-102	850P-1K	64P-102	75-10-1K
074-0540	68PR2K	2301P-202	3299P-202	850P-2K	64P-202	75-10-2K
074-0545	68PR5K	2301P-502	3299P-502	850P-5K	64P-502	75-10-5K
074-0550	68PR10K	2301P-103	3299P-103	850P-10K	64P-103	75-10-10K
074-0555	68PR20K	2301P-203	3299P-203	850P-20K	64P-203	75-10-20K
074-0560	68PR50K	2301P-503	3299P-503	850P-50K	64P-503	75-10-50K
074-0565	68PR100K	2301P-104	3299P-104	850P-100K	64P-104	75-10-100K
074-0570	68PR1MEG	2301P-105	3299P-105	850P-1M	64P-105	75-10-1M
074-0575	68WR1K	2301W-102	3299W-102	850W-1K	64W-102	75-208-1K
074-0580	68WR2K	2301W-202	3299W-202	850W-2K	64W-202	75-208-2K
074-0585	68WR5K	2301W-502	3299W-502	850W-5K	64W-502	75-208-5K
074-0590	68WR10K	2301W-103	3299W-103	850W-10K	64W-103	75-208-10K
074-0595	68WR20K	2301W-203	3299W-203	850W-20K	64W-203	75-208-20K
074-0600	68WR50K	2301W-503	3299W-503	850W-50K	64W-503	75-208-50K
074-0605	68WR100K	2301W-104	3299W-104	850W-100K	64W-104	75-208-100K
074-0610	68WR1MEG	2301W-105	3299W-105	850W-1M	64W-105	75-208-1M
074-0135	89PR100	6034P-101	3006P-101	830P-100	43P-101	961-20-100
074-0370	89PR200	6034P-201	3006P-201	830P-200	43P-201	961-20-200
074-0375	89PR500	6034P-501	3006P-501	830P-500	43P-501	961-20-500
074-0280	89PR1K	6034P-102	3006P-102	830P-1K	43P-102	961-20-1K
074-0200	89PR2K	6034P-202	3006P-202	830P-2K	43P-202	961-20-2K
074-0225	89PR5K	6034P-502	3006P-502	830P-5K	43P-502	961-20-5K
074-0120	89PR10K	6034P-103	3006P-103	830P-10K	43P-103	961-20-10K
074-0380	89PR20K	6034P-203	3006P-203	830P-20K	43P-203	961-20-20K
074-0230	89PR50K	6034P-503	3006P-503	830P-50K	43P-503	961-20-50K
074-0210	89PR100K	6034P-104	3006P-104	830P-100K	43P-104	961-20-100K
074-0385	89PR200K	6034P-204	3006P-204	830P-200K	43P-204	961-20-200K
074-0390	89PR500K	6034P-504	3006P-504	830P-500K	43P-504	961-20-500K
074-0145	89PR1MEG	6034P-105	3006P-105	830P-1M	43P-105	961-20-1M
074-0215	89XR100		3006Y-101	830Y-100	43Y-101	988-20-100
074-0395	89XR200		3006Y-201	830Y-200	43Y-201	988-20-200
074-0400	89XR500		3006Y-501	830Y-500	43Y-501	988-20-500
074-0405	89XR1K		3006Y-102	830Y-1K	43Y-102	988-20-1K
074-0410	89XR2K		3006Y-202	830Y-2K	43Y-202	988-20-2K
074-0415	89XR5K		3006Y-502	830Y-5K	43Y-502	988-20-5K
074-0420	89XR10K		3006Y-103	830Y-10K	43Y-103	988-20-10K
074-0425	89XR20K		3006Y-203	830Y-20K	43Y-203	988-20-20K
074-0130	89XR50K		3006Y-503	830Y-50K	43Y-503	988-20-50K
074-0430	89XR100K		3006Y-104	830Y-100K	43Y-104	988-20-100K
074-0435	89XR200K		3006Y-204	830Y-200K	43Y-204	988-20-200K
074-0140	89XR500K		3006Y-504	830Y-500K	43Y-504	988-20-500K
074-0440	89XR1MEG		3006Y-105	830Y-1M	43Y-105	988-20-1M

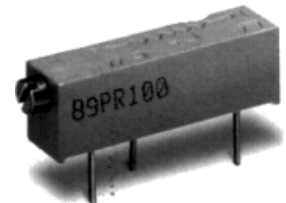
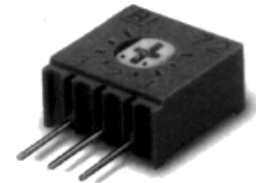

CONSULTE A NUESTRO DEPARTAMENTO DE VENTAS PARA CUALQUIER OTRO MODELO.

**VARISTORES DE OXIDO METALICO**

Los varistores son resistencias de cerámica dependientes del voltaje, es decir, que proteje los sistemas electrónicos del sobre voltaje limitando los picos de corriente/voltaje, absorbiendo la energía. Los varistores de óxido metálico se han establecido como un método de protección seguro y económico para propósitos generales. Son

muy utilizados para salvaguardar a los semiconductores, para asegurar la compatibilidad electromagnética y suprimir los "transitorios" causados por las descargas electrostáticas. Algunos de estos varistores tienen aprobaciones UL, CSA, ISO 9002, VDE.

**Sus principales aplicaciones son:**

- Protección a toda clase de semiconductores
- Protección a equipos electrónicos de todo tipo contra picos en la línea, así como descargas (rayos)
- Protección de contactos en relevadores e interruptores
- Regulación de tensión
- Prevención de errores en circuitos digitales por ruido en la línea de C.A.
- Protección en circuitos con cargas inductivas

**Características**

- Temperatura de almacenamiento: -40~+25°C
- Temperatura ambiente de operación: -40~+85°C
- Coeficiente max. de temp. de la tensión: -0.05%/cc
- Tolerancia k 10%
- Oxido Zinc N

Código Dicapel	Nombre Comercial	Tensión Máxima Aplicada		Energía (J)	Disipación de potencia prom (W)	Capacitancia típica @ 1MHz (pf)	Diámetro Ø (mm)	Dimensiones (mm)	
		CA (V)	CC (V)					E máx	e máx
129-6260	VOM-A95K25	95	125	25	0.60	1300	14	4.5	2.5
129-6276	VOM-A130K10	130	175	10	0.25	160	7	5.0	3.0
129-6285	VOM-A130K35	130	175	38	0.60	940	7	5.0	3.5
129-6290	VOM-A130K70	150	200	70	0.25	140	7	5.0	3.0
129-6296	VOM-A150K10	150	200	10	0.25	360	7	5.0	3.5
129-6300	VOM-A150K25	150	200	25	0.40	1150	10	5.0	3.0
129-6306	VOM-A150K40	150	200	45	0.60	820	14	5.0	3.5
129-6311	VOM-A150K80	150	200	80	1.00	1400	20	5.0	3.5
129-6320	VOM-A250K40	250	330	40	0.40	230	10	6.5	5.0
129-6326	VOM-A250K70	250	330	72	0.60	440	14	6.5	5.0

**Dimensiones**

Ø	A *	B mín.	C máx.	D máx.	F
7	6.0	2.5	12.5	9.0	0.6
10	7.0	2.5	17.0	13.5	0.8
14	7.0	2.5	21.0	16.5	0.8
20	7.0	2.5			0.8

\* (Tabl. ± 0.8mm)

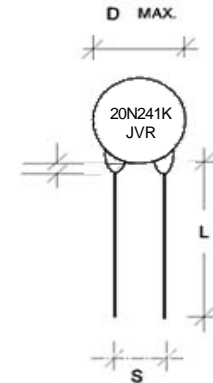
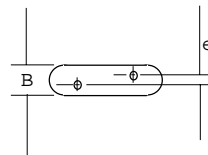

Recubrimiento: Resina epóxica  
 Terminales: Cobre estañado calibre No.22 AWG  
 Estampado: Tinta negra

Para facilitarte la indentificación de los varistores, a continuación encontrará una guía cruzada con la nomenclatura utilizada por algunos otros fabricantes de varistores.

Código Dicapel	C.G.E	JOYIN	SIEMENS	SANKEN	MATSUSHITA	GENERAL ELECTRIC
129-6276	VOM-A130K10	JVR-07N201K	SIOV-S07K130	SNR-7A130K	ZNR-C07DK201	MOV-V130LAZ
129-6285	VOM-A130K35	JVR-14N201K	SIOV-S14K130	SNR-14A130K	ZNR-C14DK201	MOV-V130LA10
129-6290	VOM-A130K70	JVR-20N201K	SIOV-S20K130	SNR-20A130K	ZNR-C20DK201	MOV-V130LA20
129-6296	VOM-A150K10	JVR-07N241K	SIOV-S07K150	SNR-7A150KA	ZNR-C07DK241	MOV-V150LA2
129-6300	VOM-A150K25	JVR-10N241K	SIOV-S10K150	SNR-10A150K	ZNR-C10DK241	MOV-V150LA
129-6306	VOM-A150K40	JVR-14N241K	SIOV-S14K150	SNR-14A150K	ZNR-C14DK241	MOV-V150LA10
129-6311	VOM-A150K80	JVR-20N241K	SIOV-S20K150	SNR-20A150K	ZNR-C20DK241	MOV-V150LA20
129-6320	VOM-A250K40	JVR-10N391K	SIOV-S10K250	SNR-10A250K	ZNR-C10DK391	MOV-V250LA
129-6325	VOM-A250K70	JVR-14N391K	SIOV-S14K250	SNR-14A250K	ZNR-C14DK391	MOV-V250LA20

**VARISTORES ESPECIALES**

129-6340	Varistor VC/D12/3800C/142
----------	---------------------------

**MULTIPLICADORES DE TENSION**

Los multiplicadores de tensión, sn arreglos de capacitores y diodos de silicio de alta tensión que multiplican la tensión de entrada proveniente de fly-back (transformadores de salida horizontal) a un valor que es aproximado al doble del valor Vpp (pico a pico) en el caso de un doblador o al triple de valor Vpp (pico a pico) en el caso de un triplicador; la tensión de salida es positiva y de valor continuo.

Código Dicapel	Nombre Comercial	V Sal KV CC	V Ent KV p-p	Vf V cc	l Sal mA	C Ent pF
129-6180	T65-2000	32.0	10.5	200	2.0	14
129-6185	T66-0010	26.5	9.0	200	2.0	15



# FUSIBLES

Estos dispositivos de protección eléctrica, interrumpen el circuito cuando la corriente excede el valor nominal especificado.

Cuando en un circuito ocurre una sobrecarga, la corriente que pasa a través de éste es mayor de lo normal, el fusible abre y no deja pasar la corriente, con lo cual los demás elementos del circuito no se dañan. Los parámetros más importantes para la elección del fusible adecuado son: Corriente Nominal igual o un poco mayor a la corriente necesaria, Tensión nominal igual o mayor a la tensión de operación y Tipo de fusión, según las características del circuito a proteger.

## FUSIBLES PARA USO GENERAL

Fusibles diseñados especialmente para la protección de equipos electrónicos. Su elemento helicoidal absorbe las sobrecargas iniciales de pequeña duración y los ofrecemos en 4 tipos de fusión.

### FUSION LENTA

Se usan en circuitos donde se esperan aumentos elevados de corriente que disminuyen lentamente debido a calentamiento de las resistencias, carga de componentes, etc.

#### Características:

- Fusión lenta
- 110% de corriente nominal, 4 hrs. (mín).
- 135% de corriente nominal, 1 hr. (máx).
- 200% de corriente nominal, 5 seg (min), 120 seg (máx).
- Dimensiones: 6.35 X 31.8mm.

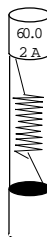

Código Dicopel	Nombre Comercial	Características
200-0385	60-0.25	0.25 A a 250VL
200-0235	60-0.5	0.5 A a 250VL
200-0240	60-0.75	0.75 A a 250VL
200-0245	60-1	1 A a 250VL
200-0250	60-1.6	1.6 A a 250VL
200-0255	60-2	2 A a 250VL
200-0260	60-2.5	2.5 A a 250VL
200-0265	60-3	3 A a 250VL
200-0270	60-4	4 A a 250VL
200-0275	60-5	5 A a 250VL
200-0710	60-7	7 A a 250VL
200-0711	60-8	8 A a 250VL

### FUSION SEMILENTA

Se utilizan para evitar interrupciones prematuras en circuitos donde se pueden presentar sobre-corrientes de pequeña duración.

#### Características:

- Fusión semilenta
- 110% de corriente nominal, 4 hrs. (mín).
- 135% de corriente nominal, 1 hr. (máx).
- 200% de corriente nominal, 2 seg (min), 120 seg (máx).
- Dimensiones: 6.35X31.8mm.



Código Dicopel	Nombre Comercial	Características
200-0345	02-0.2	0.2 A a 250VSL
200-0365	02-0.3	0.3 A a 250VSL
200-0010	02-0.5	0.5 A a 250VSL
200-0015	02-0.75	0.75 A a 250VSL
200-0020	02-1	1 A a 250VSL
200-0025	02-1.5	1.5 A a 250VSL
200-0030	02-2	2 A a 250VSL
200-0035	02-2.5	2.5 A a 250VSL
200-0040	02-3	3 A a 250VSL
200-0042	02-3.5	3.5 A a 250VSL
200-0045	02-4	4 A a 250VSL
200-0050	02-5	5 A a 250VSL
200-0370	02-6	6 A a 250VSL
200-0375	02-7	7 A a 250VSL
200-1005	02-8	8 A a 250VSL
200-0055	02-9	9 A a 250VSL
200-0060	02-10	10 A a 250VSL
200-0061	02-12	12 A a 250VSL
200-0062	02-14	14 A a 250VSL
200-0065	02-15	15 A a 250VSL
200-0070	02-20	20 A a 250VSL

### FUSION NORMAL

Fusibles para uso general en circuitos de baja tensión como aparatos receptores de radio, televisión, amplificadores, automóviles, etc.

#### Características:

- 110% de corriente nominal, 4 hrs. (mín).
- 135% de corriente nominal, 1 hr. (máx).
- 200% de corriente nominal, 10 seg (máx).
- Dimensiones: 6.35 X 31.8mm.



Código Dicopel	Nombre Comercial	Características
200-0075	43-1	1A a 32V
200-0080	43-2	2A a 32V
200-0085	43-5	5A a 32V
200-0090	43-15	15A a 32V
200-0095	43-25	25A a 32V
200-0307	43-3	3A a 32V

### PORTAFUSIBLE CON CABLE

Código  
Dicopel

200-1000

Calibre 14



## FUSIBLES TIPO AMERICANO PARA USO GENERAL

### FUSION RAPIDA

Se emplean para la protección de circuitos, que no tengan elevaciones de corriente durante la conexión o en servicio, también para la interrupción muy rápida de corrientes excesivas y de corto circuito.

### CARACTERISTICAS:

- Fusión rápida
- 110% de corriente nominal, 4 hrs. (mín).
- 135% de corriente nominal, 1 hr. (máx).
- 200% de corriente nominal, 5 seg (máx).
- Dimensiones: 6.35 X 31.8mm.

Código Dicopel	Nombre Comercial	Características
200-0600	04-0.1	0.1A a 250VR
200-0602	04-0.25	0.25 a 250VR
200-0605	04-0.315	0.315A a 250VR
200-0100	04-0.5	0.5A a 250VR
200-0105	04-0.75	0.75A a 250VR
200-0110	04-1	1A a 250VR
200-0700	04-1.25	1.25 a 250VR
200-0115	04-1.5	1.5A a 250VR
200-0120	04-2	2A a 250VR
200-0125	04-2.5	2.5A a 250VR
200-0130	04-3	3A a 250VR
200-0135	04-4	4A a 250VR
200-0140	04-5	5A a 250VR
200-0145	04-6	6A a 250VR
200-0150	04-7	7A a 250VR
200-0155	04-8	8A a 250VR
200-0400	04-10	10A a 250VR
200-0670	04-15	15A a 250VR
200-0675	04-20	20A a 250VR
200-0680	04-30	30A a 250VR

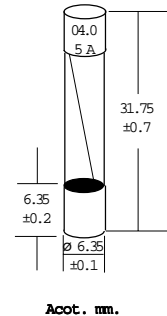

## FUSIBLES TIPO EUROPEO PARA USO GENERAL

### FUSION RAPIDA

Se utilizan principalmente como protección de aparatos de medición e instrumentación, ya que por sus dimensiones y características se pueden adaptar fácilmente a estos equipos.

### CARACTERISTICAS:

- Fusión rápida
- 150% de corriente nominal, 4 hrs. (mín).
- 210% de corriente nominal, 30 minutos (máx).
- 400% de corriente nominal, 0.3 seg (máx).
- Dimensiones: 5 X 20mm.

Código Dicopel	Nombre Comercial	Características
200-0177	53-0.1	0.1A a 250VR
200-0180	53-0.25	0.25A a 250VR
200-0185	53-0.5	0.5A a 250VR
200-0190	53-0.63	0.63A a 250VR
200-0510	53-0.75	0.75A a 250VR
200-0195	53-0.8	0.8A a 250VR
200-0200	53-1	1A a 250VR
200-0205	53-1.6	1.6A a 250VR
200-0210	53-2	2A a 250VR
200-0405	53-2.5	2.5A a 250VR
200-0215	53-3	3A a 250VR
200-0535	53-3.15	3.15A a 250VR
200-0220	53-4	4A a 250VR
200-0225	53-5	5A a 250VR
200-0390	53-6.3	6.3A a 250VR
200-0550	53-7	7.0A a 250VR
200-0555	53-8	8.0A a 250VR
200-0230	53-10	10A a 250VR

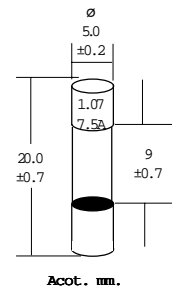

## FUSIBLES PARA USO AUTOMOTRIZ

Se usan especialmente en automóviles y existen en diferentes tipos y medidas.

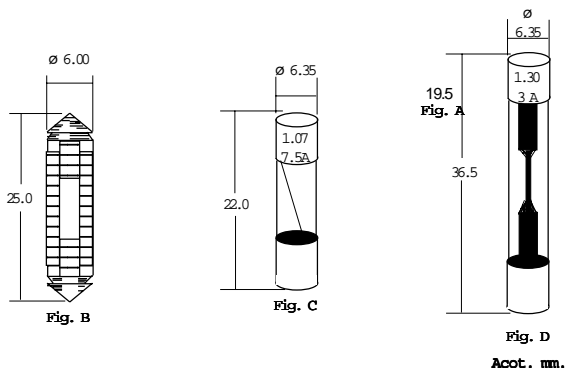

Código Dicopel	Nombre Comercial	Características	Fig.
200-0307	10-3	3A a 32V	A
200-0157	10-5	5A a 32V	A
200-0158	10-10	10A a 32V	A
200-0159	10-15	15A a 32V	A
200-0160	10-20	20A a 32V	A
200-0163	10-25	25A a 32V	A
200-0165	10-30	30A a 32V	A
200-0310	30-8	8A a 24V	B
200-0315	30-16	16A a 24V	B
200-0320	30-25	25A a 24V	B
200-0170	10-7.5	7.5A a 32V	C
200-0175	41-9	9A a 32V	C
200-0325	41-14	14A a 32V	D

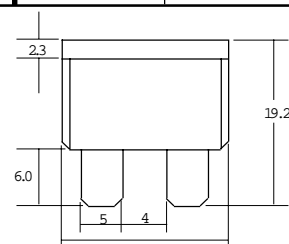



## FUSIBLES DE CERAMICA TIPO AMERICANO

Fusible con tubo de cerámica para alta capacidad interruptiva para hornos de microondas y controles industriales.

Código Dicopel	Nombre Comercial	Características
200-0701	14-1	1A/250VR
200-0702	14-2	2A/250VR
200-0703	14-3	3A/250VR
200-0704	14-4	4A/250VR
200-0705	14-5	5A/250VR
200-0706	14-6	6A/250VR
200-0707	14-7	7A/250VR
200-0708	14-8	8A/250VR
200-0684	14-10	10A/250VR
200-0685	14-15	15A/250VR
200-0690	14-20	20A/250VR
200-0695	14-25	25A/250VR
200-0709	14-30	30A/250VR

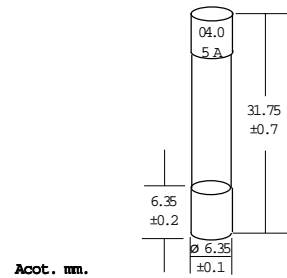

## FUSIBLES EUROPEOS FUSION LENTA

Se utilizan como protección de aparatos de medición, donde se esperan aumentos elevados de corriente.

Código Dicopel	Nombre Comercial	Características
200-0717	50-0.5	0.5A/250VL
200-0718	50-1	1A/250VL
200-0719	50-1.25	1.25A/250VL
200-0720	50-1.6	1.6A/250VL
200-0721	50-2	2A/250VL
200-0722	50-2.5	2.5A/250VL
200-0724	50-4	4A/250VL
200-0725	50-5	5A/250VL
200-0726	50-6.3	6.3A/250VL
200-0727	50-8	8A/250VL
200-0728	50-10	10A/250VL

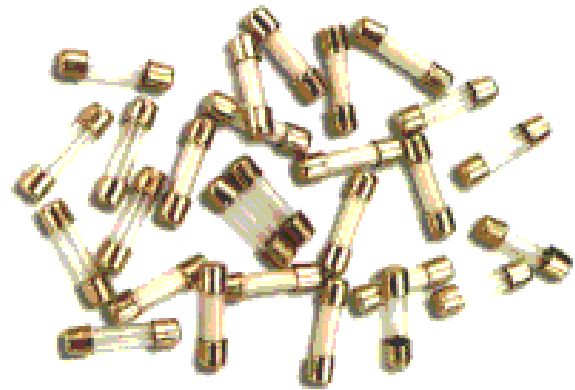

Se utilizan como protección de circuitos que tengan aumentos elevados de corriente que disminuyen lentamente debido a calentamiento de las resistencias

Código Dicopel	Nombre Comercial	Características
200-0712	60-10	10A/32VL
200-0713	60-20	20A/250VL



Una de las muchas opciones para disipar calor en componentes electrónicos, es el enfriamiento por conversión forzada. A continuación presentamos una selección de ventiladores más populares en aplicaciones industriales de corriente alterna

### SPRITE´AC

- 20 a 34 CFM (9.5 a 16 L/Seg)
- Medida: 3.14" X 3.14" X 1.64" (79.8mm X 41.8mm)
- 2.812" centro entre orificios de montaje
- 115 ó 220/230 VCA 50/60Hz
- Nivel bajo ruido
- Metálico
- Peso: 18 oz (0.51Kg.)
- Rango de operación temperatura: -28°C a +70°C



Código Dicopel	Descripción	Modelo
684-2375	Vent. 220/230VCA	SU3A5

### PATRIOT´AC

- 114 a 240 CFM (53.8 a 113 L/Seg)
- Medida: 6.75" X 2.00" (171.5mm X 50.8mm)
- 8.375" centro entre orificios de montaje
- 115 ó 220/230 VCA 1 fase 50/60Hz
- Nivel bajo ruido
- Aluminio



Código Dicopel	Descripción	Modelo
684-2585 684-2430	Vent. 220/230VCA Vent. 115VCA	PT77B3 PT2B3

### MAJOR´AC

- 114 a 240 CFM (53.8 a 113 L/Seg)
- Medida: 6.75" X 5.92" X 2.00" (171.5mm X 150.4mm x 50.8mm)
- 6.375" centro entre orificios de montaje
- 115 ó 220/230 VCA 1 fase 50/60Hz
- Nivel bajo ruido
- Aluminio



Código Dicopel	Descripción	Modelo
684-2595 684-2410	Vent. 220/230VCA Vent. 115VCA	MR77B3 MR2B3

### WHISPER´XL AC

- 50 a 83 CFM (23.5 a 4.0 L/Seg)
- Medida: 4.69" X 4.69" X 1.54" (119.1mm X 39.1mm)
- 4.125" centro entre orificios de montaje
- 115 ó 220/230 VCA 1 fase 50/60Hz
- Nivel bajo ruido
- Peso: 21 oz. (0.61Kg.)



Código Dicopel	Descripción	Modelo
684-2424 684-2425	Vent. 220/230VCA Vent. 115VCA	WX3M1 WX2H1

PARA VENTILADORES DE 48VCD, 24VCD, 24VCD CONT., 12VCD Y ACCESORIOS PARA VENTILADORES (REJILLAS, FILTROS, FILTROS CONT., MODULOS DE AIRE, CONECTOR C/CABLE). CONSULTE A NUESTRO DEPARTAMENTO DE VENTAS.

### MUFFIN´AC

- 105 CFM (49.6 L/Seg)
- Medida: 4.71" X 4.71" X 1.50" (119.6mm X 38.1mm)
- 4.125" centro entre orificios de montaje
- 115 ó 220/230 VCA 50/60Hz
- Nivel bajo ruido
- Plástico a prueba de fuego
- Peso: 172 oz (0.49Kg.)



Código Dicopel	Descripción	Modelo
<b>684-2535</b>	Vent. 220/230VCA	MU3A1
<b>684-2400</b>	Vent. 115VCA	MU2A1

### TARZAN´AC

- 340 CFM (160 L/Seg)
- Medida: 6.91" X 4.40" (175.5mm X 118.8mm)
- 6.00" centro entre orificios de montaje
- 115 ó 220/230 VCA 1 fase 50/60Hz
- Aluminio
- Plástico a prueba de fuego
- Peso: 5 lbs (2.27Kg.)



Código Dicopel	Descripción	Modelo
<b>684-2420</b>	Vent. 220/230VCA	TN3A3
<b>684-2440</b>	Vent. 115VCA	TN3A2

### MUFFIN´XL AC

- 108 a 115 CFM (51.0 a 53.3 L/Seg)
- Medida: 4.69" X 4.69" X 1.54" (119.1mm X 39.1mm)
- 8.375" centro entre orificios de montaje
- 115 ó 220/230 VCA 50/60Hz
- Nivel bajo ruido
- peso: 21 oz. (0.61Kg.)



Código Dicopel	Descripción	Modelo
<b>684-2406</b>	Vent. 220/230VCA	MX3B3
<b>684-2405</b>	Vent. 115VCA	MX2A3

### CARAVEL´AC

- 550 CFM (260 L/Seg)
- Medida: 10.00" X 3.50" (254.0mm X 88.9mm)
- 9.688" centro entre orificios de montaje
- 115 ó 220/230 VCA 1 fase 50/60Hz
- Nivel bajo ruido
- Aluminio
- Peso: 4.4lbs. (2.0Kg.)



Código Dicopel	Descripción	Modelo
<b>684-2390</b>	Vent. 220/230VCA	CL3T2
<b>684-2415</b>	Vent. 115VCA	CL2T2

### BISCUIT AC

- 22 CFM (10 L/Seg)
- Capacidad de alta presión
- Medida: 4.75" X 1.56" (120.6mm X 39.6mm)
- 115 VCA 1 fase 50/60Hz
- Nivel bajo ruido
- Peso: 18 oz. (0.51Kg.)



Código Dicopel	Descripción	Modelo
<b>684-2455</b>	Vent. 115VCA	BT2A1



# VENTILADORES

Nuestra línea de ventiladores SUNON, está respaldada por las normas VDE, UL, CE, CSA e ISO 9001, entre otras, lo cual nos garantiza la calidad del producto. Existe una gran variedad en tamaños, formas y aplicaciones. Como muestra tenemos los siguientes modelos:

## VENTILADORES PARA CORRIENTE DIRECTA

Código Dicopel	Nombre Comercial	Tensión VCD	Corriente Amperes	Velocidad RPM	Flujo de aire CFM	Nivel de ruido dBA	Dimensiones	Figura
488-5000	KDE 1204 PFS 1-8	12	0.06	7000	6.6	25	40 X 40 X 10	1
488-5010	KDE 1208 PTS 1-6 A/B	12	0.22	3000	41.7	34	80 X 80 X 25	2
488-5015	KDE 2408 PTS 1-6	24	0.12	3000	41.7	34	80 X 80 X 25	2
488-5020	KDE 1212 PTS 1-6A	12	0.45	3000	88.0	44	120 X 120 X 25	4
488-5030	KDE 2412 PTS 1-6A	24	0.25	3000	78.0	44	120 X 120 X 25	4
488-5040	KDE 1212 PMS 2-6A	12	0.43	2700	97.0	36	120 X 120 X 38	5

## VENTILADORES PARA CORRIENTE ALTERNA

Código Dicopel	Nombre Comercial	Tensión VCA	Frecuencia Hz	Corriente Amperes	Velocidad RPM	Flujo de aire CFM	Nivel de ruido dBA	Dimensiones	Figura
488-5050	SF11580AT/1082HSL	115	50/60	0.10	2750	21	33	80 X 80 X 25	2
488-5060	SF11580A/1082HSL	115	50/60	0.13	2750	30	35	80 X 80 X 38	3
488-5100	SP101A/1123HST	115	50/60	0.18	2900	105	48	120 X 120 X 38	5
488-5110	SP101A/1123HSL	115	50/60	0.18	2900	105	48	120 X 120 X 38	5
488-5120	DP201A/2123HST	220	50/60	0.11	2900	105	48	120 X 120 X 38	5

HSL=Cable

HST=Terminal Faston



Figura 1



Figura 2



Figura 3



Figura 4



Figura 5

# MICROMOTORES

## MICROMOTORES

Son pequeños motores de Corriente Directa, se usan en grabadoras, walk mans, secadoras de pelo, regresadoras de video, vibradores e incluso luces de sónico.

Tienen gobernador y regulador de revoluciones.

Cuentan con certificación ISO9002

### Aplicaciones Típicas

- Cassete deck doble velocidad.
- Deck grabado alta velocidad.
- Un motor con doble deck.

### Motor Electrónico con Gobernador Serie SDS

- Flutuación de " 0 " Vs Carga.
- Metal precioso especial en carbones y conmutador.
- Ruido reducido, mecánico y eléctrico.
- Baja vibración.
- Construidos en IC regulador de velocidad.
- Baja flutuación.

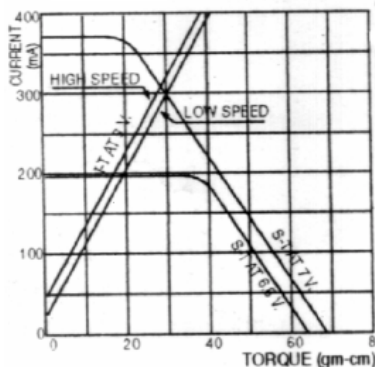
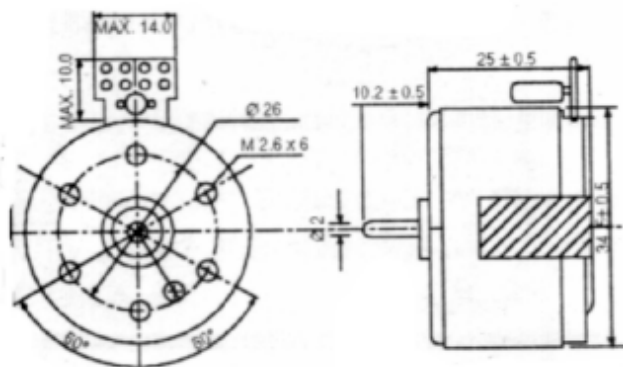

Código DicopeI	Nombre Comercial	Descripción
077-1005	MOTOR 9V CD 2T DER REG	Derecho 2 Terminales 9V
077-1010	MOTOR 9V CD 2T IZQ REG	Izquierdo 2 Terminales 9V
077-1015	MOTOR12V CD 2T DER REG	Derecho 2 Terminales 12V
077-1020	MOTOR 12V CD 2T IZQ REG	Izquierdo 2 Terminales 12V
077-1025	MOTOR 9V CD 4T DER REG	Derecho 4 Terminales 9V
077-1030	MOTOR 9V CD 4T IZQ REG	Izquierdo 4 Terminales 9V
077-1040	MOTOR 12V CD 4T DER REG	Derecho 4 Terminales 12V
077-1045	MOTOR 12V CD 4T IZQ REG	Izquierdo 4 Terminales 12V
077-1050	MOTOR12V CD 2T DER SECADORA	Derecho 2 Terminales 12V
077-1055	MOTOR 6V CD 2T DER REGRE VIDEO	Derecho 2 Terminales 6V
077-1060	MOTOR 6V CD 2T IZQ REGRE VIDEO	Izquierdo 2 Terminales 6V

CW En el sentido de las manesillas del reloj

CCW En contra de sentido de las manesillas del reloj



Modelo No.	Tensión Nominal	Rango de Tensión	Rango de Toque	Rango de Velocidad	Rango de Corriente	Comienzo de Toque	Rotación	Fluctuación de Velocidad	Horas Vida
MOTOR 09LWDR	9	6.8 a 11	10	4000/2000	185/160	60	CW/CCW	0	1000
MOTOR 09LWSK	9	6.3 a 12	10	3200/1600	150	55	CW/CCW	0	1000
MOTOR 5L WSK	12	10 a 18	10	3200/1600	115	80	CW/CCW	0	1000
MOTOR 12CCW	12	8.4 a 15.6	10	3200/1600	90/85	75	CW/CCW	0	1000